

# Bookcase Wall Anchor Kit Installation Instructions

Instrucciones de instalación del kit de anclaje de pared para estante

Instructions d'installation du nécessaire d'ancrage mural pour bibliothèque

## Tools Required / Herramientas requeridas / Outils nécessaires

- Philips screwdriver / Destornillador Phillips / Tournevis cruciforme
- Flathead screwdriver / Destornillador plano / Tournevis à tête plate
- 7/32" drill bit / Broca de 7/32" / Mèche de 7/32 po
- Power drill / Taladro eléctrico / Perceuse électrique
- Rubber mallet / Mazo de hule / Maillet en caoutchouc

## Hardware / Ferretería / Quincaillerie

Washer /  
Arandela /  
Rondelle



x 1

Wall Anchor /  
Ancla de pared /  
Cheville murale

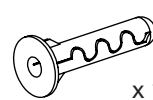

x 1

Screw /  
Tornillo /  
Vis

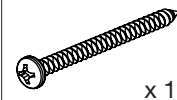

x 1

Spacer /  
Separador /  
Entretoise

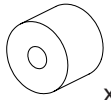

x 1

## Important / Importante / Important

**NOTE:** Read all instructions, review illustrations and identify all parts prior to assembly.

**NOTA:** Lea todas las instrucciones, revise las ilustraciones e identifique todas las partes antes del ensamblaje.

**REMARQUE :** Lire toutes les instructions, consulter les illustrations et identifier toutes les pièces avant le montage.

For added stability and safety, it is **required** that the bookcase be anchored to the wall. For securing the bookcase to the wall it is necessary to use wall anchors appropriate for your wall material. The basic anchoring hardware provided is for drywall material. If your wall material is not drywall, consult your local hardware retailer for the right wall anchoring hardware for your specific wall material.

Para una mayor estabilidad y seguridad, se **requiere** que el estante se ancle a la pared. Para asegurar el librero a la pared es necesario usar anclas de pared adecuadas para el material de su pared. Las piezas para el anclaje básico están pensadas para paneles de yeso. Si su pared no está formada por paneles de yeso, consulte en su ferretería local cuáles son los materiales de anclaje correctos para el material específico de su pared.

Pour plus de stabilité et de sécurité, il est **nécessaire** que la bibliothèque soit ancrée au mur. Pour fixer la bibliothèque au mur, il est nécessaire d'utiliser des chevilles murales adaptées au matériau de votre mur. Les pièces d'ancrage de base fournies sont prévues pour les cloisons sèches. Si vos murs ne sont pas de cloisons sèches, consultez votre quincaillier local pour trouver la bonne quincaillerie d'ancrage mural pour le matériau de votre mur.

1. An installer will need to avoid electrical, plumbing, etc.. inside the walls.
2. Improper installation of the Wall Anchor Kit could lead to the product tipping over.
3. Drilling into the wall may expose the user to lead-based paints, dust particles, or other hazardous materials.

1. Evite los conductos de plomería y eléctricos dentro de las paredes.
2. La instalación incorrecta del kit de anclaje de pared podría provocar que el producto se vuelque.
3. Taladrar la pared puede exponer al usuario a pinturas a base de plomo, partículas de polvo y otros materiales peligrosos.

1. L'installateur devra éviter les installations électriques, la plomberie, etc. à l'intérieur des murs.
2. Une installation incorrecte du nécessaire d'ancrage mural peut entraîner le renversement du produit.
3. Le perçage dans le mur peut exposer l'utilisateur à des peintures à base de plomb, des particules de poussière ou d'autres matières dangereuses.

## ⚠ WARNING

AN IMPROPERLY INSTALLED BOOKCASE CAN BECOME UNSTABLE OR TIP OVER, CAUSING SERIOUS INJURY. FOLLOW ALL INSTRUCTIONS IN THIS MANUAL FOR CORRECT INSTALLATION, USE AND MAINTENANCE.

Bookcases are for storing non-combustible materials that do not require special protection. Do not use this bookcase to store combustible or hazardous materials.

WEAR SAFETY GLASSES WHEN USING TOOLS

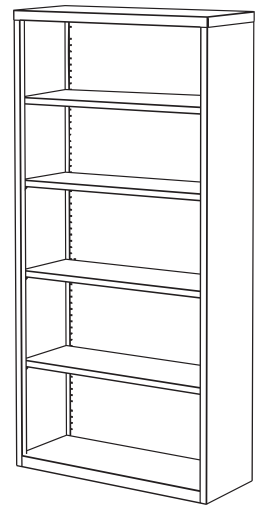

## ⚠ ADVERTENCIA

UN ESTANTE INSTALADO DE FORMA INCORRECTA PUEDE VOLVERSE INESTABLE O VOLCARSE, Y OCASIONAR LESIONES GRAVES. SIGA TODAS LAS INSTRUCCIONES DE ESTE MANUAL PARA UNA CORRECTA INSTALACIÓN, USO Y MANTENIMIENTO.

Los estantes son para almacenar materiales no combustibles que no requieren de protección especial. No utilice este estante para almacenar materiales combustibles o peligrosos.

UTILICE LENTES DE SEGURIDAD CUANDO USE LAS HERRAMIENTAS

## ⚠ AVERTISSEMENT

UNE BIBLIOTHÈQUE INCORRECTEMENT INSTALLÉE PEUT DEVENIR INSTABLE OU SE RENVERSER, CAUSANT DES BLESSURES GRAVES. SUIVEZ TOUTES LES INSTRUCTIONS DE CE MANUEL POUR UNE INSTALLATION, UNE UTILISATION ET UN ENTRETIEN CORRECTS.

Les bibliothèques servent à ranger des matériaux non combustibles qui ne nécessitent pas de protection particulière. N'utilisez pas cette bibliothèque pour ranger des matériaux combustibles ou dangereux.

PORTEZ DES LUNETTES DE SÉCURITÉ LORS DE L'UTILISATION D'OUTILS.

## **⚠️ LOADING AND UNLOADING**

An improperly loaded or unloaded bookcase can become unstable or tip over, causing serious injury.

### **Loading:**

1. Check bookcase for proper adjustment and stability.
2. Load bottom shelf first to increase stability.
3. Distribute contents and weight evenly among remaining shelves.
4. Check to see if bookcase is stable after loading is complete (on carpeted surfaces, settling may occur). If necessary, empty bookcase completely, then readjust.

### **Unloading:**

1. Remove contents from top shelf first.
2. Remove contents from bottom shelf last.

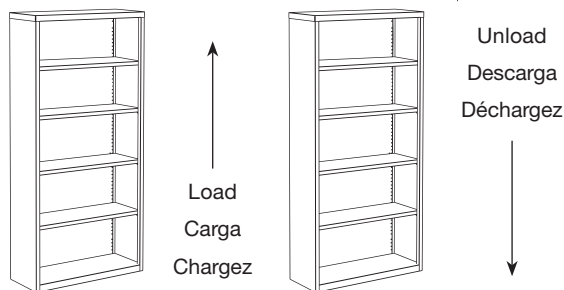

## **⚠️ CARGA Y DESCARGA**

Un estante que se cargue o descargue en forma incorrecta puede volverse inestable o volcarse y ocasionar lesiones graves.

### **Carga:**

1. Compruebe que el estante esté estable y ajustado correctamente.
2. Cargue primero la gaveta inferior para aumentar la estabilidad.
3. Distribuya el contenido y el peso de manera uniforme entre las gavetas restantes.
4. Compruebe si el estante es estable después de que la carga esté completa (puede ocurrir asentamiento al instalarse en superficies con alfombra). Si es necesario, vacíe completamente el estante y después vuelva a ajustarlo.

### **Descarga:**

1. Retire primero el contenido de la gaveta superior.
2. Retire al último el contenido de la gaveta inferior.

## **⚠️ CHARGEMENT ET DÉCHARGEMENT**

Une bibliothèque incorrectement chargée ou déchargée peut devenir instable ou se renverser, causant des blessures graves.

### **Chargement :**

1. Vérifiez que la bibliothèque est bien ajustée et stable.
2. Chargez d'abord la tablette inférieure pour augmenter la stabilité.
3. Répartissez le contenu et le poids uniformément sur les autres tablettes.
4. Une fois le chargement terminé, vérifiez si la bibliothèque est stable (sur les surfaces moquettées, il peut y avoir un tassement). Si nécessaire, videz complètement la bibliothèque, puis réajustez.

### **Déchargement :**

1. Retirez d'abord le contenu de la tablette du haut.
2. Retirez le contenu de la tablette du bas en dernier.

## **⚠️ OPERATING**

If misused, this bookcase can become unstable or tip over, causing serious injury. To help prevent accidents, follow the instructions below.

- Do not climb, stand or lean on shelves.
- If this bookcase ever seems unstable, do not use it. Have it checked for proper leveling and loading. Have any problems corrected immediately.
- These bookcases are for storing and lining non-combustible materials that do not require special protection. Do not use this bookcase to store combustible or hazardous materials.



## **⚠️ FUNCIONAMIENTO**

Si se utiliza de forma incorrecta, este estante puede volverse inestable o volcarse y ocasionar lesiones graves. Para evitar accidentes, siga estas instrucciones.

- No debe subirse, pararse o apoyarse en las gavetas.
- Si este estante en cualquier momento parece inestable, no lo utilice. Haga que revisen su nivelación y carga correctas. Si hay algún problema, corríjalo de inmediato.
- Estos estantes son para almacenar y archivar materiales no combustibles que no requieren de protección especial. No utilice este estante para almacenar materiales combustibles o peligrosos.

## **⚠️ UTILISATION**

Si cette bibliothèque est incorrectement utilisée, elle peut devenir instable ou se renverser, causant des blessures graves. Pour éviter les accidents, suivez les instructions ci-dessous.

- Ne grimpez pas, ne montez pas et ne vous appuyez pas sur les tablettes.
- Si cette bibliothèque semble instable, ne l'utilisez pas. Faites vérifier si elle est bien de niveau et correctement chargée. Faites corriger immédiatement tout problème.
- Ces bibliothèques servent à ranger des matériaux non combustibles qui ne nécessitent pas de protection particulière. N'utilisez pas cette bibliothèque pour ranger des matériaux combustibles ou dangereux.

## **⚠️ RELOCATING**

If not properly secured when moving, this bookcase can become unstable or tip over, causing serious injury.

Before moving bookcase:

1. Unload contents. (Unload from the top. See loading and unloading above.)
1. Secure the unit:
  - Use furniture straps and appropriate moving equipment.
2. After positioning bookcase in new location, follow instructions for adjusting and installing.

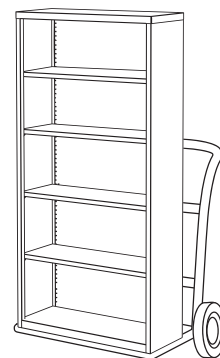

## ⚠ REUBICACIÓN

Si no se asegura adecuadamente al trasladarlo, este estante puede volverse inestable o volcarse y ocasionar lesiones graves.

Antes de mover el estante:

1. Descargue el contenido. (Descargue la parte de arriba. Consulte Carga y Descarga).
2. Asegure la unidad:  
Utilice correas para muebles y equipo adecuado para mudanzas.
3. Después de colocar el estante en una ubicación nueva, siga las instrucciones para el ajuste y la instalación.

## ⚠ RÉINSTALLATION

Si cette bibliothèque n'est pas correctement arrimée lors de son déplacement, elle peut devenir instable ou se renverser, causant des blessures graves.

Avant de déplacer la bibliothèque :

1. Videz-la. (Videz-la par le haut. Consultez la section Chargement et déchargement ci-dessus.)
2. Sécurisez la bibliothèque :
  - Utilisez des sangles pour les meubles et du matériel de manœuvre approprié.
3. Après avoir placé la bibliothèque à son nouvel endroit, suivez les instructions de réglage et d'installation.

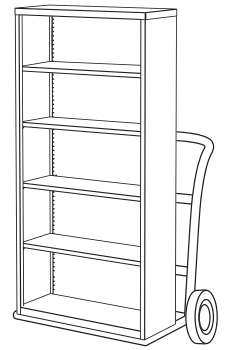

- 1** Position the Bookcase against the wall in the desired location.  
Coloque el estante contra la pared en el sitio deseado.  
Placez la bibliothèque contre le mur à l'endroit souhaité.
- 2** Mark the location of the Top Panel hole onto the wall using a pencil.  
Marque en la pared con lápiz la ubicación de la ranura del panel superior.  
Marquez l'emplacement de la fente du panneau supérieur sur le mur à l'aide d'un crayon.
- 3** Gently pull the Bookcase away from the wall.  
Jale con cuidado el estante para separarlo de la pared.  
Éloignez doucement la bibliothèque du mur.
- 4** Pre-Drill a hole in the wall using a 7/32" bit.  
Use una broca de 7/32" para perforar un poco la pared con el taladro.  
Percez un avant-trou dans le mur à l'aide d'une mèche de 7/32 po.
- 5** Insert the Wall Anchor into the wall until flush by gently tapping it with a rubber mallet.  
Inserte el ancla de pared en la pared hasta que se alinee golpeándola un poco con el mazo de hule.  
Insérez la cheville murale dans le mur jusqu'à ce qu'elle affleure en la tapant doucement avec un maillet en caoutchouc.
- 6** Position the Bookcase back against the wall ensuring that the hole in top panel aligns with the Wall Anchor previously installed into the wall.  
Coloque el estante de nuevo contra la pared asegurándose que el orificio en el panel trasero se alinee con el ancla de pared instalada con anterioridad en la pared.  
Placez la bibliothèque contre le mur en veillant à ce que le trou du panneau arrière soit aligné sur la cheville murale précédemment installée dans le mur.
- 7** Attach the Bookcase to the wall by inserting the Screw into the Washer. Then insert it through the hole in the Top Panel, and if needed, through the Spacer. **SEE FIGURE 2**  
Coloque el estante en la pared insertando el tornillo en la arandela. Luego insértelo a través de la ranura del panel superior y, si es necesario, a través del separador. **VER FIGURA 2**  
Fixez la bibliothèque au mur en insérant la vis dans la rondelle. Ensuite, insérez-la dans la fente du panneau supérieur et, si nécessaire, dans l'entretoise. **VOIR FIGURE 2**

(Fig. 2)

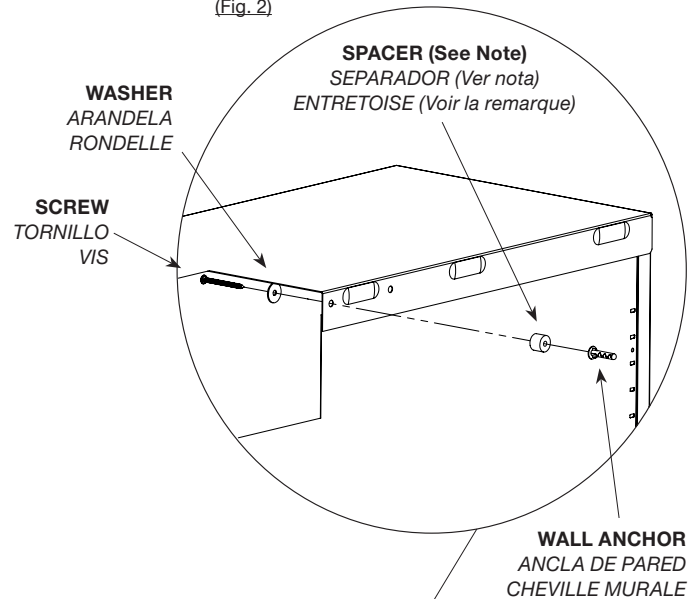

(Fig. 1)

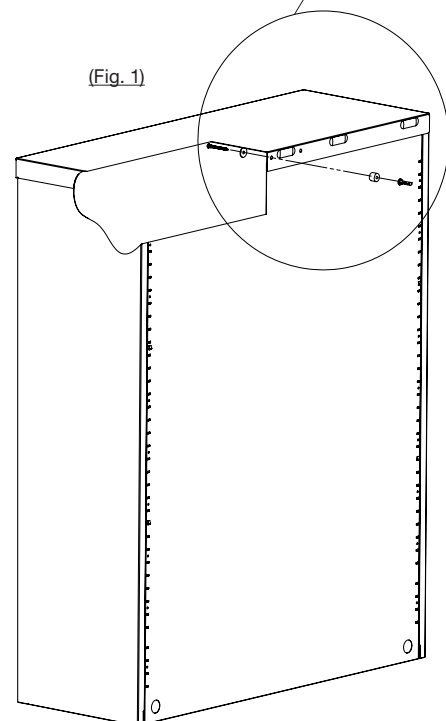

**NOTE:** ONLY USE SPACER WHEN BOOKCASE IS UNABLE TO SIT FLUSH UP AGAINST WALL.

**NOTA:** USE EL SEPARADOR SOLO CUANDO EL ESTANTE NO SE PUEDA ALINEAR CONTRA LA PARED.

**REMARQUE :** UTILISEZ L'ENTRETOISE UNIQUEMENT LORSQUE LA BIBLIOTHÈQUE NE PEUT PAS ÊTRE PLACÉE À PLAT CONTRE LE MUR.