

## WARNING

If any parts are missing, damaged or worn, stop using this chair. Repair the chair with manufacturer supplied parts. Ensure all screws are securely fastened. Do not use this chair unless all bolts and parts are firmly tightened. Periodically check that all screws remain tight. Keep Hex key in a safe place for future use. Failure to secure screws or allowing screws to become loose may result in personal injury. This chair is designed for seating only. Do not stand on this chair. Do not use it as a step ladder. Do not sit on the arm rest of this product. This chair is for use by one person weighing 250 lbs. (114kg.) or less. If you have any concerns about safety, withdraw from service until repaired by authorized Global dealer. For use on carpeted surfaces only.

## AVERTISSEMENT

En cas de pièces manquantes, endommagées ou usées, cesser immédiatement d'utiliser ce fauteuil. Réparer ce fauteuil uniquement avec des pièces d'origine fournies par le fabricant. S'assurer que toutes les vis sont bien serrées. N'utiliser ce fauteuil que lorsque toutes les vis et pièces sont solidement fixées. Vérifiez périodiquement les vis et resserrez les à fond au besoin. Rangez en lieu sûr la clé hexagonale pour utilisation ultérieure. Des vis mal serrées peuvent provoquer des accidents entraînant des blessures. Ce fauteuil est conçu uniquement pour servir de siège. Ne pas se tenir debout sur ce fauteuil. Ne pas se servir de ce fauteuil comme escabeau. Ne pas s'asseoir sur les accoudoirs de ce fauteuil. Ce fauteuil ne doit être utilisé que par une personne dont le poids ne dépasse pas 114 kg (250 lb). Si l'utilisation de ce fauteuil semble présenter des dangers, ne pas l'utiliser tant qu'il n'a pas été réparé par un distributeur Global agréé. Utiliser sur surfaces à moquette seulement.

**IMPORTANT:** Read these instructions carefully before beginning assembly. Failure to follow these instructions may result in serious injury. Carefully unpack all parts and identify them with the parts list before attempting to assemble the chair. Remove all cardboard and plastic covering from chair parts. Please examine all packing material before discarding it.

**IMPORTANT:** Lire ces instructions attentivement avant de commencer le montage du fauteuil. Si ces instructions ne sont pas suivies, il peut en résulter des blessures graves. Avant de commencer le montage, déballez soigneusement toutes les pièces et les identifier en les comparant avec celles de la nomenclature. Retirez du siège tous les emballages en carton et en plastique. Examiner les emballages avec soin avant de s'en défaire.

## PARTS LIST

Refer to figure 1 and 2

ITEM	DESCRIPTION	QTY.
A	Back frame	1
B	Seat frame	1
C	Seat	1
D	Right arm frame	1
E	Left arm frame	1
F	Wood dowel	3
G	Back frame bolt - 1 1/2"	4
H	Seat frame bolt - 2 1/2"	4
I	Wood screw - 1 1/2"	9
J	Split washer - 5/8" dia.	6
K	Flat washer - 5/8" dia.	6
L	Flat washer - 1/2" dia.	2
M	Wood cap	2
N	Hex key	1

## NOMENCLATURE

Se reporter aux figure 1 et 2

ARTICLE	DESCRIPTION	QTÉ
A	Cadre du dossier	1
B	Cadre d'assise	1
C	Assise	1
D	Cadre d'accoudoir droit	1
E	Cadre d'accoudoir gauche	1
F	Cheville en bois	3
G	Vis de cadre de dossier 1 1/2 po	4
H	Vis de cadre d'assise 2 1/2 po	4
I	Vis à bois - 1 1/2"	9
J	Rondelle fendue - 5/8" dia.	6
K	Rondelle plate - 5/8" dia.	6
L	Rondelle plate - 1/2" dia.	2
M	Chapeau en bois	2
N	Clé hexagonale	1

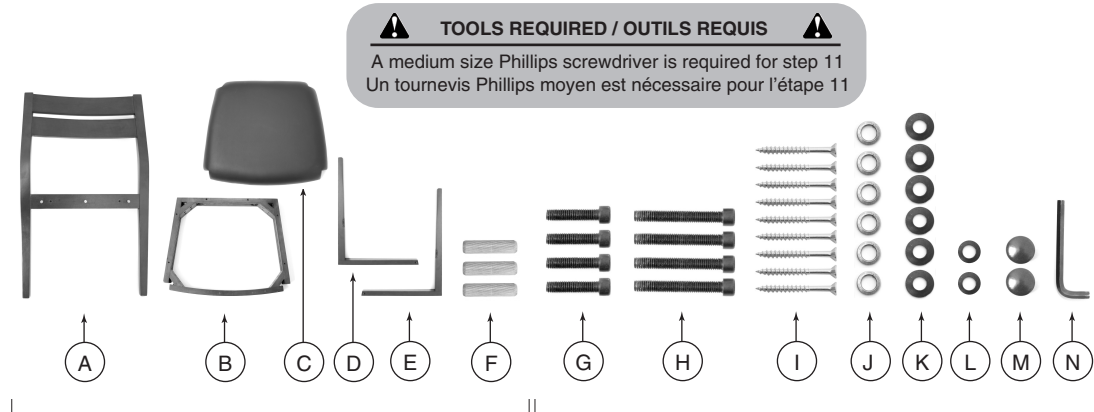

Figure 1

Figure 2

## ASSEMBLY

- Carefully place the back frame (A) on a clean, non-abrasive work surface with the front of the frame facing upward, as shown in figure 3.
- Insert the three wood dowels (F) into the pre-drilled holes on the back frame (A), as shown in figure 3. There may be some resistance. A light tap may be required to insert the dowels completely.
- With the top of the seat frame (B) facing upward, as indicated in figure 4, align the three holes on the seat frame (B) with the three wood dowels (F) on the back frame (A). Carefully lower the seat frame onto the three wood dowels. There may be some resistance. **Push down firmly on the seat frame to ensure the wood dowels are completely inserted.**

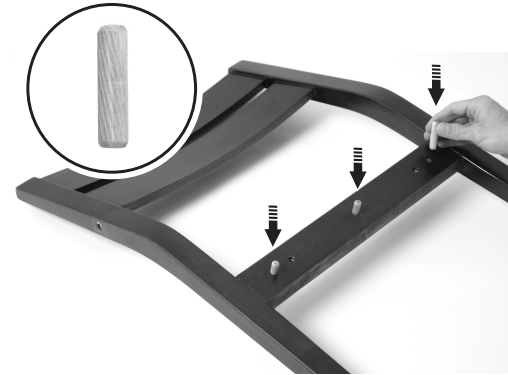

Figure 3

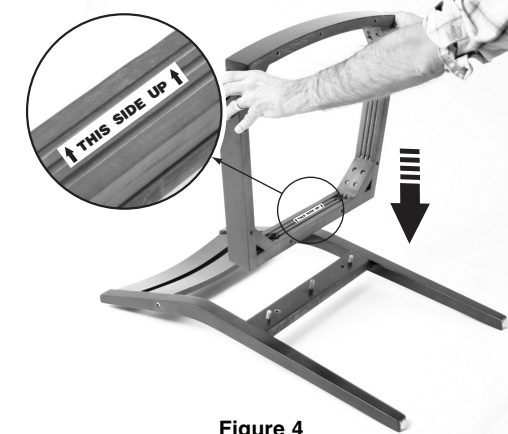

Figure 4

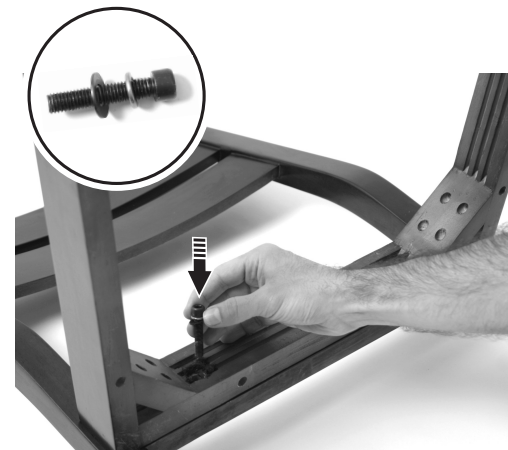

Figure 5

## MONTAGE

- Placer le cadre du dossier (A) sur une surface propre et non abrasive avec l'avant du cadre tourné vers le haut, comme illustré à la figure 3.
- Engager les trois chevilles en bois (F) dans les trous déjà percés dans le cadre du dossier (A), comme illustré à la figure 3. Une petite résistance peut être sentie et il peut être nécessaire de frapper légèrement les chevilles pour les engager complètement.
- Avec le sommet du cadre d'assise (B) tourné vers le haut, comme illustré à la figure 4, aligner les trois trous du cadre d'assise (B) avec les trois chevilles en bois (F) du cadre du dossier (A). Descendre avec précaution le cadre d'assise sur les trois chevilles. Une petite résistance peut être sentie. **Pousser fermement le cadre d'assise pour engager complètement les chevilles en bois.**

- Attach the seat frame (B) to the back frame (A) using two of the back frame bolts (G), two of the split washers (J), and two flat washers (K), as shown in figure 5. Do not tighten bolts until both bolts are inserted. **THEN, TIGHTEN BOTH BOLTS SECURELY** using the supplied hex key (N), as shown in figure 6.
- With the front of the seat (C) facing upward, carefully place the seat onto the seat frame (B), as shown in figure 7. Before proceeding to the next step, ensure that the seat is evenly centered on the seat frame, as shown in figure 8.

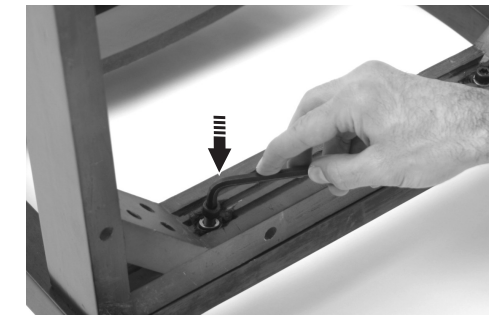

Figure 6



Figure 7

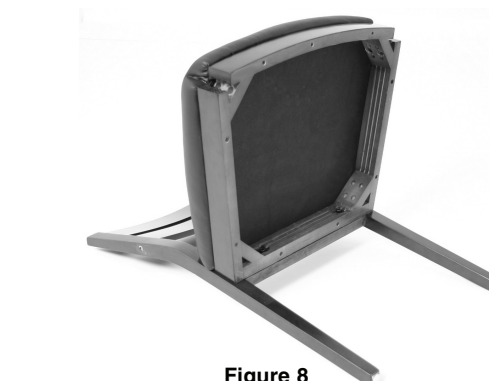

Figure 8

**DO NOT screw the seat to the seat frame at this time. The right arm frame (D) and the left arm frame (E) must be assembled first.**

- Fixer le cadre d'assise (B) au cadre du dossier (A) avec deux vis de cadre de dossier (G), deux rondelles fendue (J) et deux rondelles plates (K), comme illustré à la figure 5. Ne pas serrer complètement les vis avant que les deux soient en place. **SERRER ENSUITE LES DEUX VIS FERMEMENT** avec la clé hexagonale fournie (N), comme illustré à la figure 6.
  - Avec l'avant de l'assise (C) tournée vers l'avant, placer l'assise sur le cadre d'assise (B), comme illustré à la figure 7. Avant de passer à l'étape suivante, s'assurer que l'assise est bien centrée sur son cadre, comme illustré à la figure 8.
- NE PAS visser l'assise sur son cadre à ce point. Les cadres d'accoudoir droit (D) et gauche (E) doivent être montés d'abord.**

6. Assemble the right arm frame (D) to the right side of the chair assembly by aligning the holes on the right arm frame (D) with the holes on the seat frame (B) and the back frame (A), as shown in figure 9.

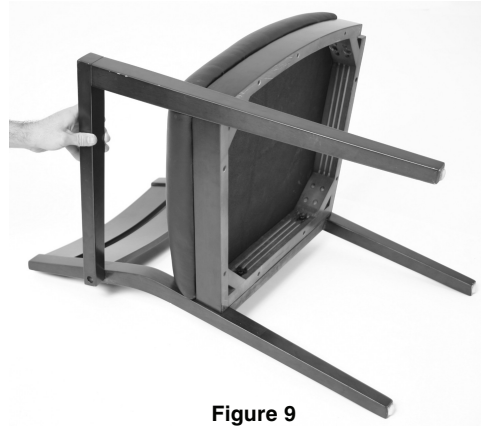

Figure 9

7. Loosely attach the right arm frame (D) to the seat frame (B) using two of the seat frame bolts (H), two of the split washers (J), and two flat washers (K), as shown in figure 10. Do not tighten bolts at this time. The back frame bolt assembling the arm frame to the back frame must be inserted first.

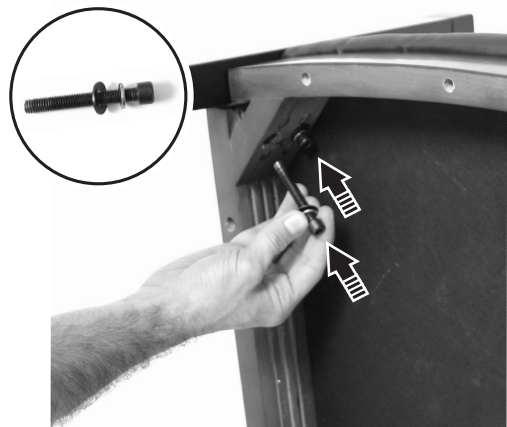

Figure 10

6. Monter le cadre d'accoudoir droit (D) du côté droit de la chaise en centrant les trous du cadre d'accoudoir (D) et ceux du cadre d'assise (B) et ceux du cadre de dossier (A), comme illustré à la figure 9.

7. Fixer sans serrer le cadre d'accoudoir droit (D) au cadre d'assise (B) avec deux vis de cadre d'assise (H), deux rondelles fendues (J) et deux rondelles plates (K), comme illustré à la figure 10. Ne pas serrer les vis à ce point. La vis qui fixe le cadre d'accoudoir au cadre de dossier doit être mise en place d'abord.

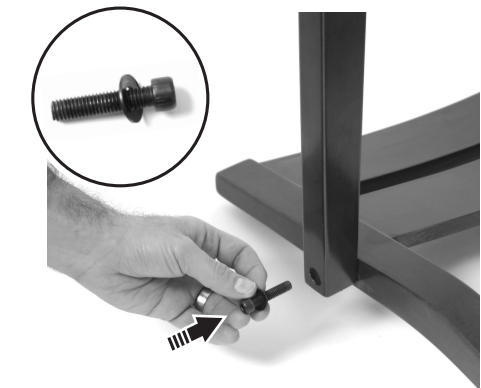

Figure 11

8. Attach the right arm frame (D) to the back frame (A) using one of the back frame bolts (G) and one flat washer (L), as shown in figure 11. THEN, TIGHTEN ALL THREE BOLTS SECURING THE RIGHT ARM FRAME (D) TO THE SEAT FRAME (B) AND THE BACK FRAME (A) using the supplied hex key (N), as shown in figures 12 and 13.



Figure 12

9. Push one of the wood caps (M) into the hole in the right arm frame (D) to cover the screw head, as shown in figure 14. Caps may require a light tap to secure in place. The caps should be flush with the surface of the arm frame, as shown in figure 15.

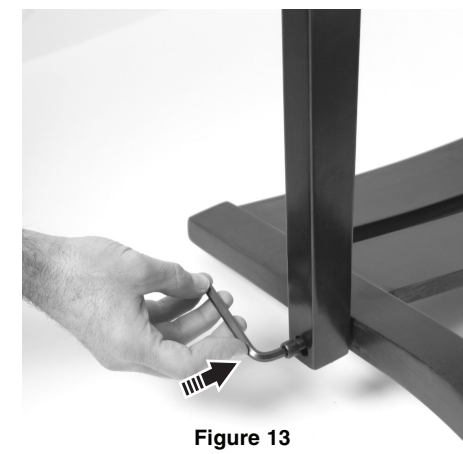

Figure 13

8. Fixer le cadre d'accoudoir droit (D) au cadre de dossier (A) avec une vis de cadre de dossier (G) et une rondelle plate (L), comme illustré à la figure 11. SERRER ENSUITE LES TROIS VIS QUI FIXENT LE CADRE D'ACCOUDOIR DROIT (D) AU CADRE D'ASSISE (B) ET AU CADRE DE DOSSIER (A) avec la clé hexagonale fournie (N), comme illustré aux figures 12 et 13.

9. Enfoncer un chapeau en bois (M) dans le trou du cadre d'accoudoir droit (D) pour couvrir la tête de la vis, comme illustré à la figure 14. il peut être nécessaire de frapper légèrement les chapeaux pour les engager complètement. Les chapeaux doivent être à l'affleurement de la surface du cadre d'accoudoir, comme illustré à la figure 15.



Figure 14

10. Repeat steps 6 through 9 to assemble the left arm frame (E) to the chair assembly.

⚠ Tools required: Phillips screwdriver

11. A medium size Phillips screwdriver is required for this operation. Hold the seat (C) against the seat frame (B) and attach the seat to the seat frame using the nine wood screws (I), as shown in figure 16. Do not tighten screws completely until all nine wood screws are inserted. THEN, TIGHTEN ALL SCREWS SECURELY using a Phillips screwdriver as shown in figure 17, but DO NOT over tighten.



Figure 15

10. Répéter les opérations 6 à 9 pour le cadre d'accoudoir gauche (E).

⚠ Outil requis: Tournevis Phillips

11. Un tournevis Phillips moyen est nécessaire pour cette opération. Tenir l'assise (C) contre le cadre d'assise (B) et fixer l'assise à son cadre avec neuf vis à bois (I), comme illustré à la figure 16. Ne pas serrer complètement avant d'avoir mis toutes les neuf vis à bois en place. SERRER ENSUITE FERMEMENT TOUTES LES VIS avec le tournevis Phillips comme illustré à la figure 17. NE PAS serrer excessivement.



Figure 16



Figure 17

## Assembly Instructions Instructions de montage

